

PRODUKT

proline | finest 1,8/1,8/0,5

TECHNISCHER AUFBAU

Beschreibung:	konfigurierbare Akustikplatte für Wand und Decke		
Perforation:	1,8/1,8/0,5 mm		
Oberflächenausführung:	Furnier, CPL oder Lack		
Trägermaterial:	MDF (16 18 19 mm) Gipsfaser (16,5 18,5 mm) (andere Trägerstärken auf Anfrage)		
Maße:	MDF	max. 3.600 x 1.320 mm	
	Gipsfaser	max. 3.100 x 1.260 mm	
	(frei konfigurierbar)		
Rückseite:	gebohrt Akustikvlies schwarz + Gegenzug		
Kanten:	unbekantet umlaufend bekantet Nut/Falz		
Brandverhalten:	Je nach Ausführung variieren die Einstufungen. Gern teilen wir Ihnen Detailinformationen mit.		

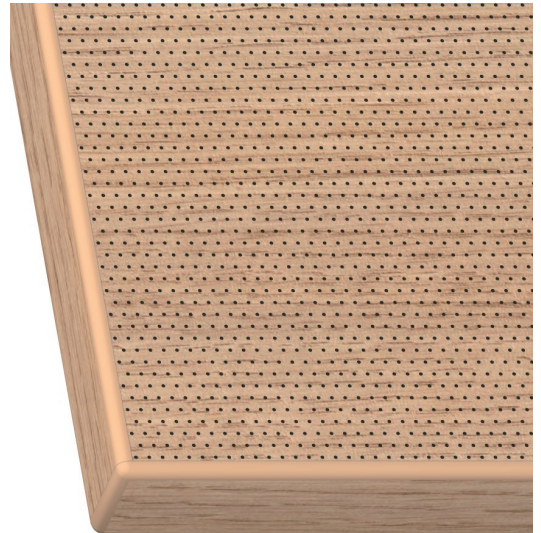

SCHALLABSORPTIONSWERTE

Gesamtaufbau	46 mm	216 mm	416 mm
Hohlraum (offen)	ohne	150 mm	350 mm
Mineralwolle	30 mm	50 mm	50 mm
Paneelstärke	16 mm	16 mm	16 mm
Frequenz [Hz]	α_s	α_s	α_s
100	0,11	0,40	0,51
125	0,14	0,48	0,61
160	0,23	0,65	0,76
200	0,35	0,75	0,75
250	0,46	0,99	0,84
315	0,70	0,91	0,81
400	0,87	0,67	0,84
500	0,95	0,85	0,83
630	1,08	0,95	0,94
800	1,08	0,93	0,99
1.000	1,04	1,01	0,99
1.250	1,01	0,98	0,98
1.600	0,96	0,95	0,95
2.000	0,88	0,91	0,95
2.500	0,80	0,87	0,93
3.150	0,78	0,82	0,90
4.000	0,78	0,77	0,86
5.000	0,67	0,70	0,82
α_w	0,80	0,90	0,95
NRC	0,85	0,95	0,90
SAA	0,85	0,93	0,90
Absorberklasse	B	A	A

(BEISPIEL-) AUFBAU 216 mm

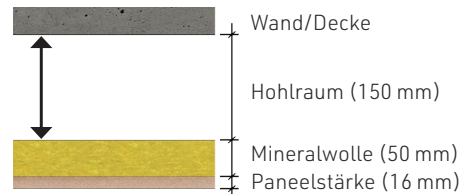

RASTER

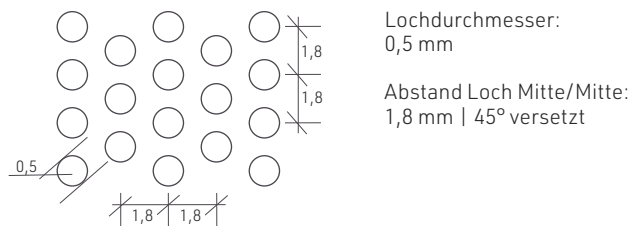

Information:
Messung vom 03/2015 vom Prüfinstitut BAE Fiedler nach DIN EN 354
„Messung der Schallabsorption in Hallräumen“, Ausgabe 2003.

ZUBEHÖR (OPTIONAL)

Beschreibung:	Schienensystem als Unterkonstruktion bestehend aus Wand- und Paneeleisten zur Montage von proline Akustikelementen
Material:	verzinktes Stahlblech
Maße:	4.000 mm
Komponenten:	Wandleiste: WL 21/48 Paneeleiste: PL 16/48 (bei Montage mit Feder) oder PL 32/48 (bei Montage mit Hinterlegung)

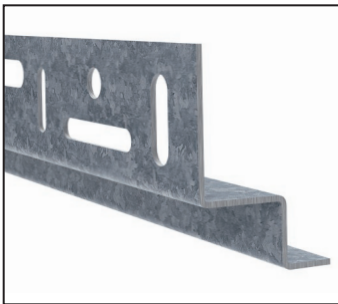
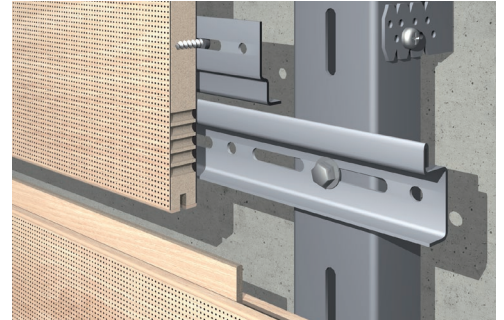

Paneeleiste PL 32/48

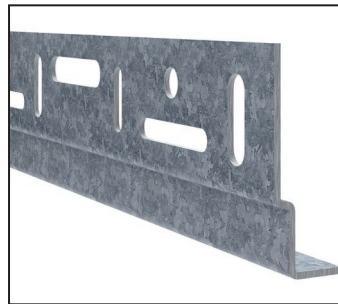

Paneeleiste PL 16/48



Wandleiste WL 21/48

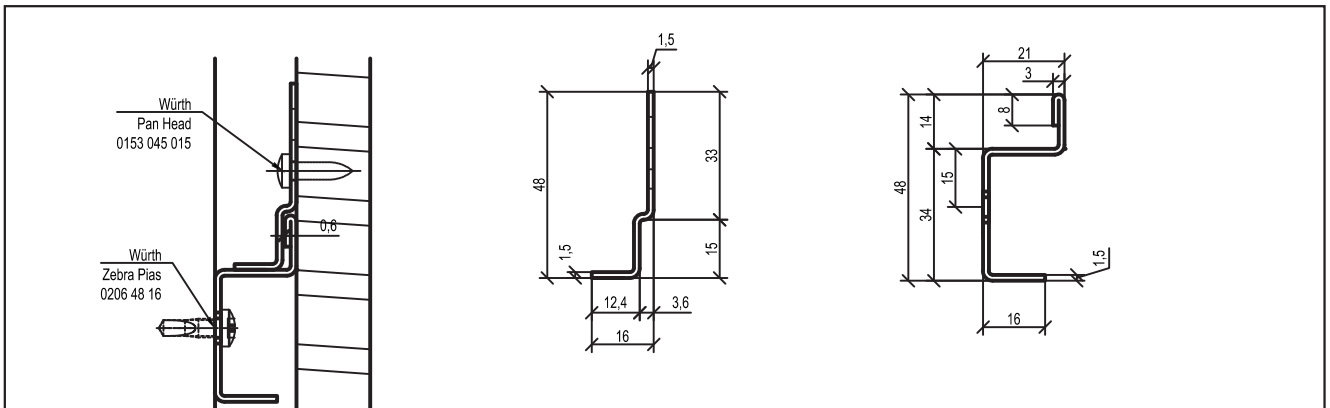

VORLÄUFIGKEITSVERMERK:

Dieses Datenblatt wurde nach bestem Wissen und Gewissen erstellt. Für Druck- und Normfehler sowie Irrtümer kann keine Gewähr übernommen werden. Durch (Produkt)-Weiterentwicklung kann es zu Änderungen der vorliegenden Daten kommen. Daher kann der Inhalt dieses Datenblattes nicht als rechtsverbindliche Grundlage dienen.